

BERGMEN®

by **MiBOXER®** | Mi·Light
Subordinate New Brand

Pilot naścienny obrotowy **Instrukcja obsługi**

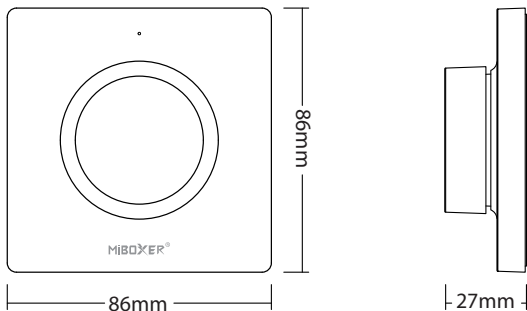

Numer modelu	K1 / K1B
Napięcie	3V (1 X CR2032)
Metoda modulacji	GSFK
Moc nadawania	6dBm
Pobór mocy w trybie czuwania	20µA
Odległość kontrolna	30 m
Rozmiar	86 x 86 x 27mm

Spis treści

1. Charakterystyka produktu.....	2
2. Widok ogólny.....	2
3. Parowanie / usunięcie sparowania.....	2
4. Montaż.....	3

1. Charakterystyka produktu

Produkt oparty jest na bezprzewodowej technologii 2.4GHZ oraz modulacji: GFSK. Charakteryzuje się niskim zużyciem energii, znacznym zasięgiem i dużą zdolnością do wytrzymywania zakłóceń.

2. Widok ogólny

Przełącznik obrotowy

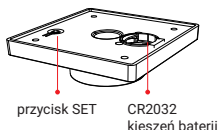
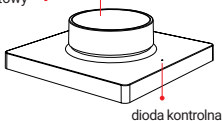

Krótkie naciśnięcie: włącz/wyłącz światło

Obracanie: regulacja jasności

Długie naciśnięcie, gdy światło jest włączone: do momentu aż dioda kontrolna zacznie migać, przełączenie w tryb regulacji temperatury barwowej (CCT),

(Uwaga: urządzenie wyloguje się z trybu CCT, jeśli użytkownik nie użyje go w ciągu 3 sekund)

Długie naciśnięcie, gdy światło jest wyłączone: wejście w tryb oświetlenia nocnego.

3. Parowanie / usunięcie sparowania

Aby sparować pilota:

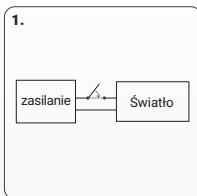

1. Odłącz zasilanie i włącz je po 10 sekundach.

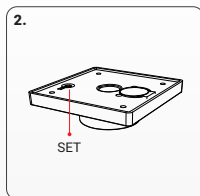

2. W ciągu 3 sekund naciśnij krótko 3 razy przycisk "SET" na pilocie przy włączonym oświetleniu.

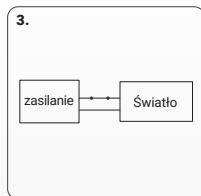

3. Jeśli parowanie się powiodło, oświetlenie 3 razy powoli zamruga.



Jeśli oświetlenie nie zamrugało powoli, oznacza to, że parowanie nie udało się i należy ponownie zastosować powyższe kroki (Uwaga: sparowane oświetlenie nie może być ponownie sparowane).

Aby usunąć sparowanie:

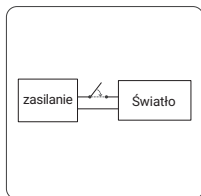

1. Odłącz zasilanie i włącz je po 10 sekundach.

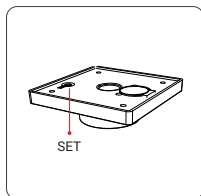

2. W ciągu 3 sekund naciśnij krótko 5 razy przycisk "SET" na pilocie przy włączonym oświetleniu.

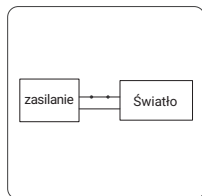

3. Jeśli parowanie się powiodło, oświetlenie 10 razy powoli zamruga.



Jeśli oświetlenie nie zamrugało powoli, oznacza to, że usuwanie sparowania nie powiodło się i należy ponownie zastosować powyższe kroki (Uwaga: w przypadku oświetlenia, którego nie sparowano, nie trzeba usuwać parowania).

4. Montaż

1. Oderwij zabezpieczenie taśmy klejącej.

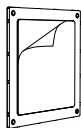

2. Przyklej podstawę pilota w wybranym miejscu.

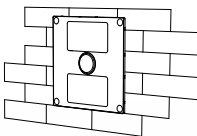

3. Zainstaluj baterię.

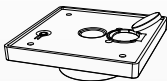

4. Zamocuj pilota na podstawie.

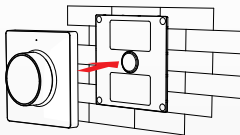

1. pilot steruje tylko określonymi produktami Mi-Light / MiBoxer; nie wszystkie serie Mi-Light / MiBoxer będą z nim kompatybilne.
2. Jeśli lampka kontrolna miga szybko, należy niezwłocznie wymienić baterię. Nie używaj baterii złej jakości, aby uniknąć wycieku płynu z baterii i uszkodzenia pilota.
3. pilot jest precyzyjnym produktem elektronicznym; nie używaj go w miejscu wilgotnym, o wysokiej temperaturze, w środowisko zabrudzonym i w przypadku występowanie napięcia statycznego.
4. Nie używaj pilota w pomieszczeniach gdzie występuje duża ilość metalu, fale elektromagnetyczne gdyż będzie miało to negatywny wpływ na jego funkcjonowanie.

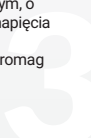

Aby dowiedzieć się więcej:



Made in China

Znak towarowy Bergmen® są własnością firmy Bergmen Sp. z o.o., wszelkie prawa zastrzeżone. Bergmen Sp. z o.o. nie ponosi odpowiedzialności za szkody, zniszczenia powstałe w wyniku popełnionych błędów podczas instalacji a także za użytkowanie produktu niezgodnie z jego przeznaczeniem czy też poprzez nieodpowiednią eksploatację. Przed montażem zapoznaj się ze szczegółowymi środkami ostrożności zamieszczonymi na www.bergmen.pl/do-pobrania/

Wszelkie prawa do niniejszej instrukcji stanowią własność intelektualną Bergmen sp. z o.o. kopiowanie, powielanie itd. wyłącznie za zgodą Bergmen sp. z o.o.

Bergmen Sp. z o.o.

ul. rtm. Witolda Pileckiego 4, tel. +48 12 415 50 50
32-050 Skawina, Polska www.bergmen.pl

4